

Installatie instructie

Bovenzijde Set Ø35 cm en Ø53 cm Cradle (Eco) dakdoorvoer hellend dak



Versie: 2025-02

Inhoud

Voorwoord.....	3
Veiligheid	3
Garantie.....	3
Disclaimer	3
Stap 1 – Sparing maken	4
Stap 2 – Aanbrengen isolatiemat	Fout! Bladwijzer niet gedefinieerd.
Stap 3 – Monteren dakdoorvoer	Fout! Bladwijzer niet gedefinieerd.
Stap 4 – Monteren bovenbuis met lens	7
Stap 5 – Monteren Cradle glasplaat op dakdoorvoer.....	7

Voorwoord

Veiligheid

- Neem altijd de veiligheidsvoorschriften van de gebruikte materialen en gereedschappen in acht.
- Draag altijd handschoenen.
- Laat werkzaamheden aan de dakconstructie en dakbedekking altijd uitvoeren door een Erkende dakdekker of aannemer.
- Laat elektrische aansluitingen altijd uitvoeren door een erkende installateur.
- Installatie is volledig op eigen risico.

Garantie

- U heeft 10 jaar fabrieksgarantie op eventuele fabrieksfouten.
- Bewaar voor de garantie het originele aankoopbewijs.
- Kosten voor opnieuw monteren of vervangen van onderdelen blijven voor rekening afnemer.
- De leveringsvoorwaarden sturen wij u op aanvraag toe.

Disclaimer

Techcomlight wijst uitdrukkelijk iedere aansprakelijkheid van de hand voor enige onverhoopte extra kostenpost, ontstaan als gevolg van bouwvocht dat tijdens installatie in het systeem is ingesloten, alsmede incorrecte installatie en iedere andere externe invloed.

Techcomlight kan ook nooit aansprakelijk worden gesteld voor schade aan constructies als gevolg van werkzaamheden met betrekking tot het maken van sparingen en/of de installatie van de geleverde producten.

Techcomlight aanvaardt geen enkele verantwoordelijkheid of verplichting voor het falen van een architect, aannemer, installateur of gebouweigenaar om te voldoen aan alle toepasselijke wetten, verordeningen, bouwvoorschriften, energiecodes, brand- en veiligheidscodes en vereisten, en adequate veiligheidsmaatregelen.

Wijzigingen installatie instructie voorbehouden. Aan deze uitgave kunnen geen rechten worden ontleend.

Stap 1 – Sparing maken

Bepaal van binnenuit waar u de Powerdaylight wilt plaatsen.

Let op: Houd hierbij rekening met de constructie en eventueel aanwezige leidingen!

Maak een nette, ronde sparing met onderstaande diameter in de constructie.

Powerdaylight 35 cm: tussen \varnothing 370 - \varnothing 380 mm

Powerdaylight 53 cm: tussen \varnothing 550 mm

Indien een betonnen constructie of etagevloer nog gestort moet worden, gebruik dan eventueel een instortmal (verkrijgbaar bij leverancier).

Bij de ronde plafondafwerking moet de sparing in het plafond gemaakt worden met dezelfde diameter als hierboven vermeld.

Bij de vierkante plafondafwerking moet er in het plafond een nette, vierkante sparing volgens onderstaande maatvoering gemaakt worden:

Powerdaylight 35 cm Justfrost: 367 x 367 mm

Powerdaylight 35 cm Verzonken: 345 x 345 mm

Powerdaylight 53 cm vierkant opbouw: 605 x 605 mm

Powerdaylight 53 cm Verzonken: 568 x 568 mm

Stap 2 – Monteren dakdoorvoer

Verwijder de pannen van het dak op de plek waar de Powerdaylight moet komen, ter grootte van het Ubiflex indekstuk.

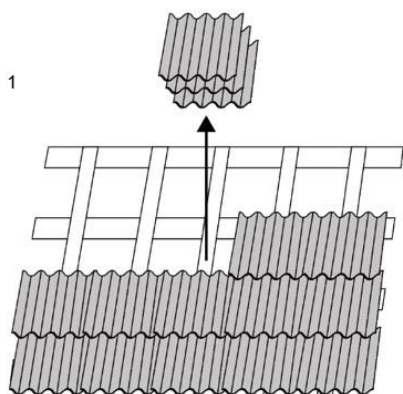

Bepaal met het Ubiflex indekstuk de ideale positie ten opzichte van de pannen, waarbij de bovenrand onder de pannen wordt geschoven en de onderrand over de pannen wordt gelegd.

Belangrijk: Steek de verlengbuis recht boven door de dakdoorvoer om te kunnen zien of je recht boven de ronde sparring uit komt, voordat je de pannen teruglegt.

Tip: Onderkant Ubiflex is te herkennen aan de langere flap.

Maak een waterkering: vouw de zijken en bovenkant van het indekstuk enkele centimeters naar boven toe, als een gootje. Hierdoor wordt het water naar beneden geleid. Klop de onderrand van het indekstuk in de vorm van de pannen met een loodklopper.

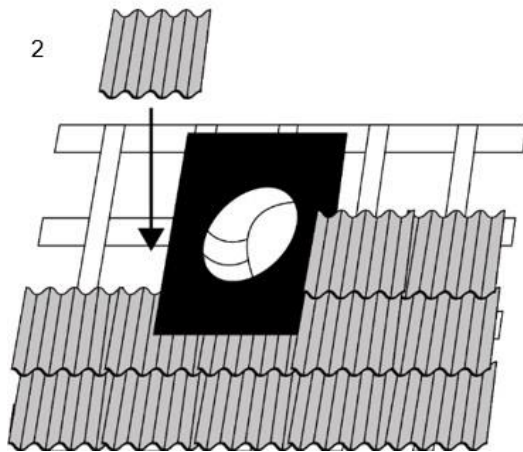

Om het opwaaien van het indekstuk door wind tegen te gaan, kan gekozen worden om deze op de pannen vast te zetten met de meegeleverde panklemmen en/of High-Tack kit.

Tip: zorg voor een schone ondergrond om op te kitten.

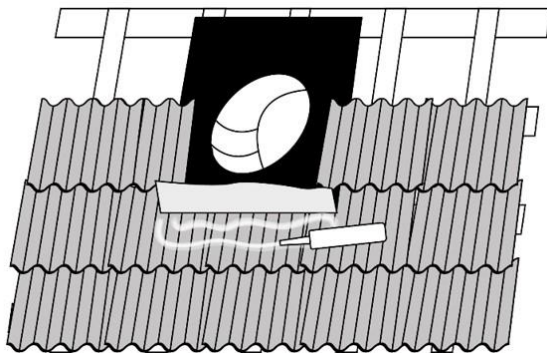

Duw de onderrand stevig aan.

Leg de pannen terug op het indekstuk en om de dakopstand heen.

Let op: De zijdekanten van het indekstuk moeten door de dakpannen worden overlapt.

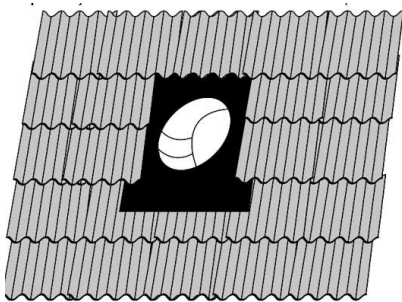

De meegeleverde panklemmen houden het indekstuk aan de onderrand op zijn plaats. Klem het korte 'pootje' onder de onderrand van het indekstuk tussen twee pannen. Vouw het lange 'pootje' over het indekstuk heen dubbel.

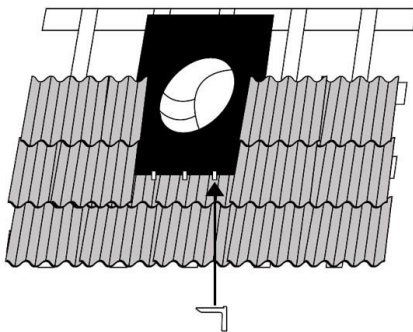

Stap 3 – Monteren complete bovenzijde

Tip: Verwijder nu eventueel alvast de doorzichtige beschermfolie aan de binnenzijde van de verlengbuis recht boven. Dit is gemakkelijker dan later van onderaf. Indien u gekozen heeft voor de 'Plafondplaat rond vrij hangend' is deze al vaak voor gemonteerd en is de folie al verwijderd!

Duw het complete systeem door de dakdoorvoer (de vrij hangende plafondplaat kan in veel gevallen al gemonteerd zijn) tot de aluminium koepelring compleet over de kraag van de dakdoorvoer heen geschoven is .

Let op: Bij de ECO uitvoering moet de buis geheel geïsoleerd worden, wij adviseren om dit vooraf te doen met een isolatiefolie zoals bijvoorbeeld Alkreflex. Deze isolatiefolie wordt niet meegeleverd met de standaardset.

Stap 4 – Monteren bovenbuis met lens

De bovenbuis is herkenbaar aan de reeds aangebracht transparante lens erop, bovenin de buis. Deze dient nu eerst door de dakdoorvoer naar binnen geschoven te worden. De buis blijft dan hangen aan het uit-stekende randje van de lens.



Let op: Bij de ECO uitvoering moet de buis geheel geïsoleerd worden, wij adviseren om dit vooraf te doen met een isolatiefolie zoals bijvoorbeeld Alkreflex. Deze isolatiefolie wordt niet meegeleverd met de standaardset.

Stap 5 – Monteren Cradle glasplaat op dakdoorvoer

De glasplaat is aan de binnenzijde van de aluminium ring voorzien van een afsluitstrip. Daarom kan de glasplaat direct op de dakdoorvoer geplaatst worden.

Oriënteer de glasplaat:

Het raster moet zodanig worden georiënteerd dat de centrale (kleinere) segmenten van de reflecterende zijde naar het zuiden wijzen. De reflecterende zijde is glanzender dan de andere zijde en 'kijkt' naar de binnenkant van de daglichtbuis. De doffe zijde van het rooster moet dus naar het noorden wijzen. De afbeelding hieronder helpt bij de juiste het bepalen van de juiste richting.



Schroef daarna de Cradle glasplaat met drie meegeleverde schroeven door de stalen ring heen vast aan de dakdoorvoer. Bij de 'Plafondplaat vrij hangend' geldt dat als wij vooraf de gewenste lengte weten, deze plafondplaat dus al voor-gemonteerd geleverd wordt, waardoor je in die gevallen nu al klaar bent met de installatie.

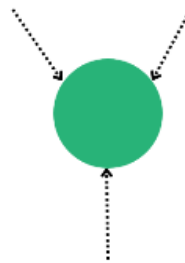
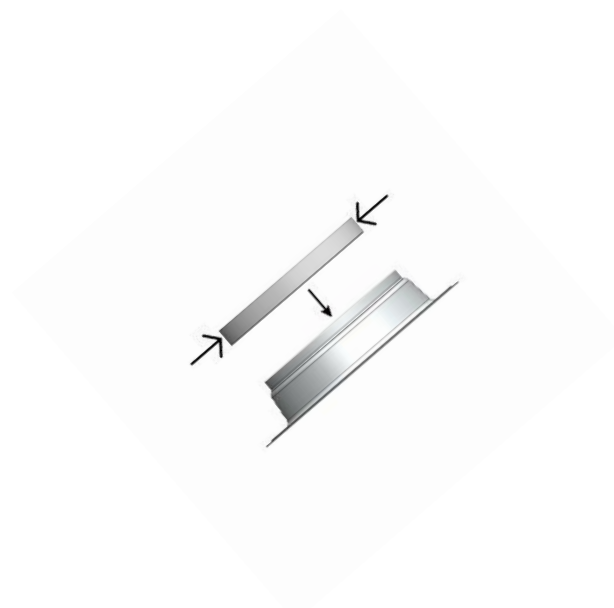

Vervolg van de installatie instructie

Voor het vervolg van de installatie instructie (onderzijde en plafondplaat) verwijzen wij u door naar de separate installatie instructie die hoort bij de gekozen plafondplaat. Bij de 'Plafondplaat vrij hangend' geldt dat als wij vooraf de gewenste lengte weten, deze dus al gemonteerd geleverd wordt, waardoor je in die gevallen nu al klaar bent met de installatie.